

V tomto dokumentu PDF jsou k dispozici následující funkce.



Rychlé hledání klíčových slov

Zadejte klíčové slovo do
vyhledávacího pole a stiskněte
tlačítko vyhledávání



Rychlé přecházení mezi kapitolami

Chcete-li přejít na konkrétní kapitolu,
klikněte v obsahu na její název

* Pro podporu výše uvedených funkcí je zapotřebí software pro čtení souborů PDF, jako je Adobe Reader.



WEEBILL 3S

Uživatelská příručka

Obsah

□ Obsah balení	
Obsah balení	1
□ Seznámení s modelem WEEBILL 3S	
Seznámení s modelem WEEBILL 3S	4
Baterie a nabíjení	5
□ Baterie a nabíjení	
□ Montáž a vyvážení	
Montáž stativu	6
Montáž fotoaparátu	6
Instalace opěrky pro zápěstí TransMount 2S a	11
výsuvného úchytu závěsu TransMount 2S (dále jen „úchyt	
závěsu“ a „opěrka pro zápěstí“)	11
Vyvážení	14
□ Jak se používá zařízení WEEBILL 3S	
Popis tlačítek	16
Popis obrazovky displeje	17
Popis ikon	18
Popis menu	20
Motor Torque Adjustment	24
Bluetooth Shutter Control	26
Popis režimů gimbalu	27
Ruční změna polohy	30
Použití s vysílačem pro přenos videa TransMount (AI) (dále jen	
„vysílač AI“)	31

□ Jak se používá aplikace	
Stažení aplikace	35
Jak se připojit	35
Popis funkcí aplikace ZY Play	37
□ Upgrade firmwaru a kalibrace	
Okolnosti, kdy je nutná kalibrace	38
Šestistranná kalibrace	38
Jemné ladění motoru	40
Upgrade firmwaru	40
□ Technické parametry produktu	
□ Odmítnutí odpovědnosti a varování	
Nápověda pro čtení	45
VAROVÁNÍ	46
Pokyny pro bezpečný provoz	46
□ Záruční list	
Záruční doba	47
Vyloučení záruky	47
Postup uplatnění záruky	47
□ Karta s kontakty	

Obsah balení

Než začnete tento výrobek používat, pečlivě zkontrolujte, zda jsou všechny následující položky součástí balení výrobku. Pokud některý předmět chybí, kontaktujte společnost ZHIYUN nebo místního obchodníka.



1× WEEBILL 3S

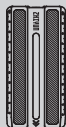

1× rychloupínací destička



1× stativ



1× podpůrná základna fotoaparátu



1× podpora objektivu
1×Zajišťovací šroub podpory objektivu



3× šroub 1/4"
1× klíč M4

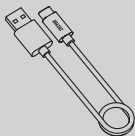

1× kabel USB typu C

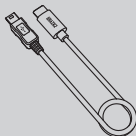

Typ C na Mini USB LN-NBUC-A01
1× ovládací kabel fotoaparátu

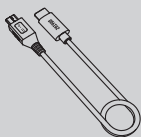

Typ C na Micro USB LN-MBUC-A02
1× ovládací kabel fotoaparátu

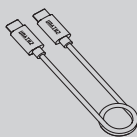

Typ C na typ C USB LN-UCUC-A02
1× ovládací kabel fotoaparátu

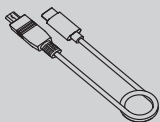

Typ C na Multi USB LN-UCUS-A03
1× ovládací kabel fotoaparátu



1× stručná příručka



1× opěrka pro zápěstí TransMount 2S*

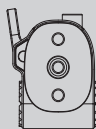

1× úchyt závěsu/základna opěrky pro zápěstí*



1× výsuvný úchyt závěsu TransMount 2S*



1× pouzdro pro ukládání



1× batoh*

Položky označené „*“ se dodávají s modelem WEEBILL 3 COMBO.

Seznámení s modelem WEEBILL 3S

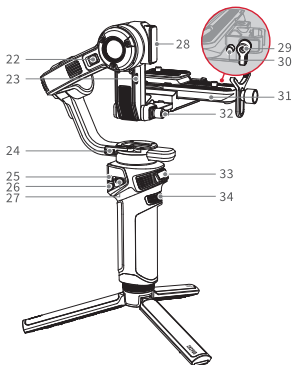
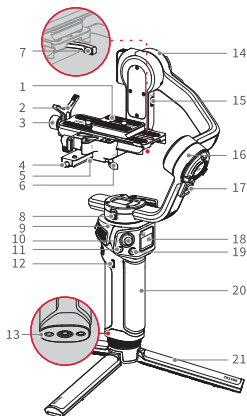

1. Podpůrná základna fotoaparátu
2. Podpora objektivu
3. Zajišťovací šroub podpory objektivu
4. Zajišťovací šroub pro vodorovnou montáž
5. Držák pro vodorovnou montáž
6. Západka rychloupínací destičky
7. Západka pro základnu vyrovnání rychloupínací destičky
8. Spínač zámku osy otáčení
9. Motor osy otáčení
10. Pákový ovladač
11. Tlačítko fotografie/video
12. Port pro upgrade firmwaru/nabíjení
13. Závitový otvor o průměru 1/4"
14. Motor osy sklonu
15. Portu pro ovládání fotoaparátu/Přenos obrazu
16. Motor osy rotace
17. Spínač zámku osy rotace

18. Obrazovka displeje
19. Přepínač Mode
20. Rukojeť gimbalu
21. Stativ
22. Spínač zámku osy sklonu
23. Port pro ovládání motoru ostření
24. Západka osy otáčení
25. Vypínač
26. Tlačítko Menu/Návrat
27. Ovládací kolečko výplňového světla
28. Výplňové světlo
29. Zajišťovací šroub pro základnu vyrovnání
30. Bezpečnostní zámek rychloupínací destičky
31. Rychloupínací destička
32. Zajišťovací šroub pro vodorovnou montáž
33. Tlačítko spouště
34. Nastavovací kolečko

Baterie a nabíjení

WEEBILL 3S má zabudovanou baterii. Při prvním použití zařízení WEEBILL 3S aktivujte gimbal úplným nabitím baterie, abyste zajistili správnou funkci gimbalu.

Způsob nabíjení: K nabíjení zařízení WEEBILL 3S použijte přiložený kabel USB typu C a připojte nabíječku USB (není součástí balení). Doporučujeme používat nabíječky USB, které splňují protokol PD. (Podporuje maximálně 14W nabíjení pomocí technologie PD.)

Napájení stř.

proudem
(100–240 V)

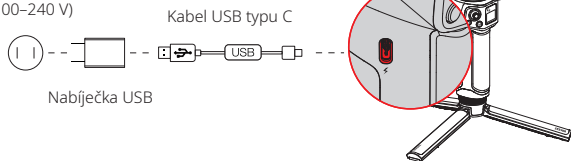

- ① Nabíječka USB není součástí dodávky.
- ② Chcete-li zařízení WEEBILL 3S nabít, vypněte jej.

Montáž stativu

Přišroubujte stativ ke spodní části rukojeti zařízení WEEBILL 3S. Poté stativ rozložte a umístěte zařízení WEEBILL 3S na rovný povrch.

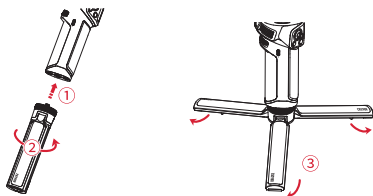

Montáž fotoaparátu

1. Všechny osy gimbalu jsou vybaveny spínačem zámku. Tyto spínače zámku můžete použít k uzamčení os pro pohodlnou instalaci a skladování. Zařízení se dodává ve stavu pro skladování. Fotoaparát nainstalujete pohodlným postupem, kdy přepnutím spínače zámku odemknete tři osy, rozložíte gimbal, jak je znázorněno na obrázku, a osy opět zamknete.

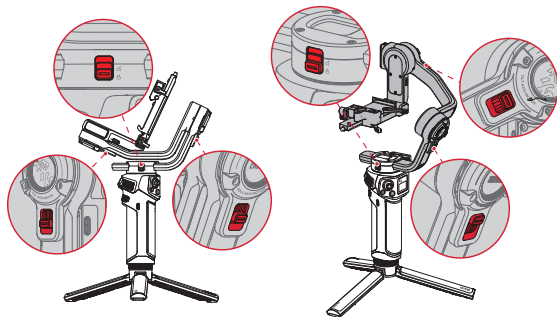

Stav uzamčení pro skladování

Stav uzamčení pro instalaci

- ① Před zapnutím zařízení WEEBILL 3S namontujte fotoaparát a vyvažte gimbal. Nezapínejte zařízení WEEBILL 3S, pokud na něm není namontován žádný fotoaparát.
- ② Před namontováním fotoaparátu se předem ujistěte, že je připraven. Sejměte kryt objektivu a zkontrolujte, že je již vložena baterie fotoaparátu a paměťová karta.

2. Namontujte fotoaparát na podpůrnou základnu fotoaparátu a utáhněte šroub ① . Nainstalujte podpůrnou základnu fotoaparátu a fotoaparát na rychloupínací destičku ② a utáhněte šroub ③ . Nainstalujte podporu objektivu na rychloupínací destičku, podporu objektivu nastavte na rychloupínací destičce tak, aby poskytovala objektivu oporu a zajišťovala jeho stabilitu ④ . Utáhněte šroub ⑤ .

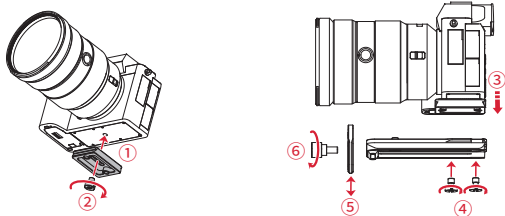

- ⚠ ① Obecně je nutné instalovat podpůrnou základnu fotoaparátu pouze v případě, že velikost a hmotnost objektivu jsou větší než velikost a hmotnost samotného fotoaparátu. Instalaci podpůrné základny fotoaparátu můžete určit podle skutečného použití.
- ② Pokud je objektiv fotoaparátu dlouhý a těžký, je nutné nainstalovat podporu objektivu fotoaparátu, abyste zajišťovali stabilní instalaci objektivu. O instalaci podpory objektivu fotoaparátu můžete rozhodnout podle svých aktuálních potřeb.

3. Instalace pro orientaci na šířku

Odjistěte západku rychloupínací destičky ① , nainstalujte rychloupínací destičku a fotoaparát na západku pro základnu vyrovnání rychloupínací destičky ② a poté západku utáhněte ③ .

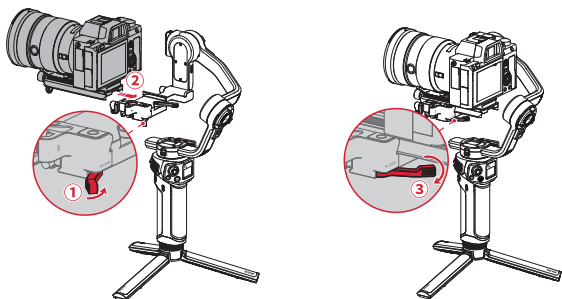

4. Instalace pro orientaci na výšku

Odjistěte západku pro základnu vyrovnání rychloupínací destičky ① . Stiskněte a podržte bezpečnostní zámek vyrovnávací základny ② a tlačte vyrovnávací základnu doleva, dokud se nevyjme z držáku pro vodorovnou montáž ③ .

Nainstalujte fotoaparát a rychloupínací destičku jako celek na vyrovnávací základnu ④ a utáhněte západku ⑤ . Nainstalujte fotoaparát, rychloupínací destičku a vyrovnávací základnu jako celek na držák pro vodorovnou montáž ⑥ . Utáhněte zajišťovací šroub pro základnu vyrovnání ⑦ .

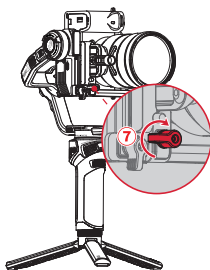
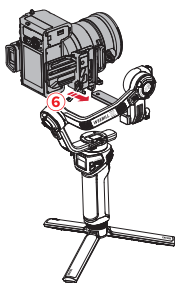
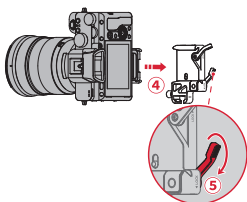
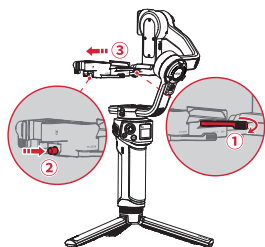

💡 Při demontáži v horizontální orientaci odjistěte západku rychloupínací destičky ① a podržte bezpečnostní zámek rychloupínací destičky ②, abyste mohli vyjmout fotoaparát a rychloupínací destičku jako celek ③.

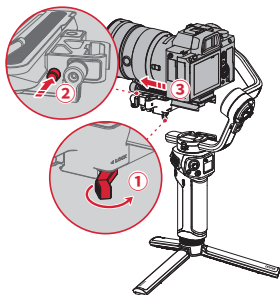

💡 Při demontáži v orientaci na výšku uvolněte šroub, který zajišťuje základnu vyrovnání ①, a podržte bezpečnostní zámek základny vyrovnání ②, abyste mohli vyjmout fotoaparát, rychloupínací destičku a základnu vyrovnání jako celek z držáku pro vodorovnou montáž ③.

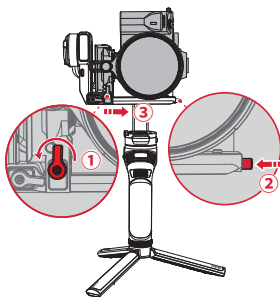

Připojte ovládací kabel fotoaparátu k portu pro ovládání fotoaparátu a k portu pro ovládání fotoaparátu/přenos obrazu na gimbalu.

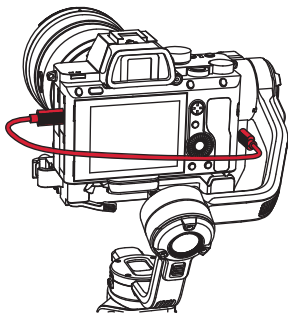

💡 K dispozici jsou čtyři kabely pro ovládání fotoaparátu: USB typu C na Multi USB / USB typu C na USB typu C / USB typu C na Micro USB / USB typu C na Mini USB. Podle typu portu USB fotoaparátu zvolte k připojení správný kabel. Podrobnosti o kompatibilitě naleznete na oficiálních webových stránkách společnosti ZHIYUN (www.zhiyun-tech.com) a zkontrolujte seznam kompatibility fotoaparátů se zařízením WEEBILL 3S.

Instalace opěrky pro zápěstí TransMount 2S a výsuvného úchytu závěsu TransMount 2S (dále jen „úchyt závěsu“ a „opěrka pro zápěstí“)

Instalace úchytu závěsu/základny opěrky pro zápěstí

Zarovnejte instalační šrouby základny úchytu závěsu/opěrky pro zápěstí s otvorem pro 1/4" šroub na spodní straně rukojeti WEEBILL 3S ① a utáhněte oba šrouby ②. Zarovnejte vodící lišty základny s konektorem základny ve směru znázorněném na obrázku, nainstalujte ji na konektor ③ a poté utáhněte západku základny ④.

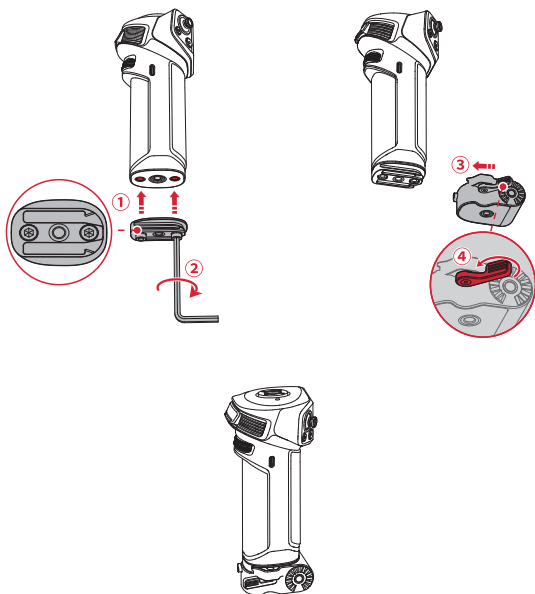

Instalace úchytu závěsu

Vyrovnejte šroub pro instalaci úchytu závěsu s otvorem pro montážní šroub ①, nastavte úchyt závěsu do vhodné polohy a šroub utáhněte ②. Otočte úchyt závěsu zcela doprava ③ a po dokončení nastavení utáhněte zajišťovací šroub úchytu závěsu ④. Úchyt závěsu lze také otočit zcela doleva a nastavit pro obouruční použití.

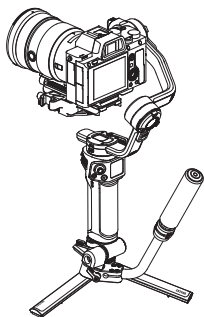
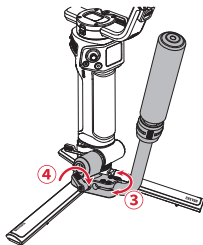
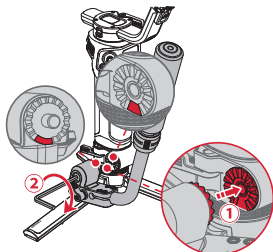

Režim zavěšení

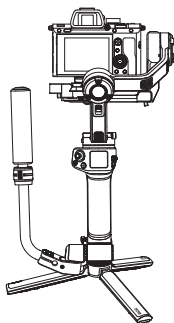

Režim obouručního použití

Instalace opěrky pro zápěstí

Vyrovnejte šroub pro instalaci opěrky pro zápěstí s otvorem pro montážní šroub ①, nastavte opěrku pro zápěstí do vhodné polohy a šroub utáhněte ②. Instalace se tím dokončí. Podle potřeby upravte polohu šroubu otáčením úhlu opěrky pro zápěstí ③.

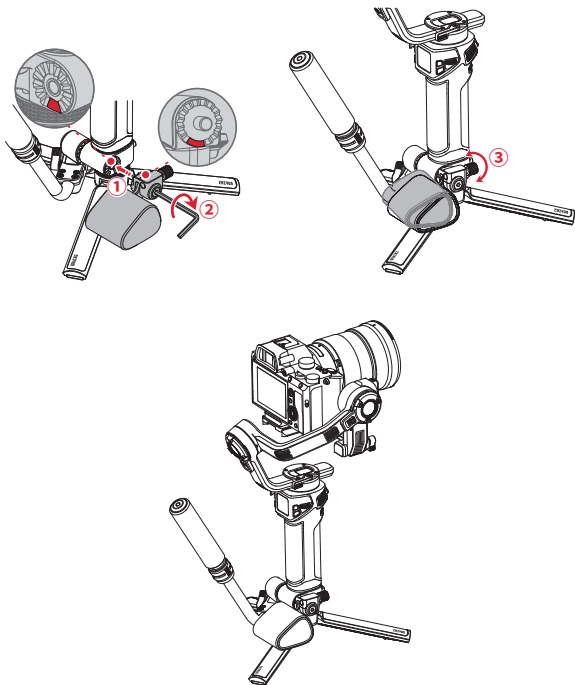

Instalace dokončena

💡 Nastavte prosím úchyt závěsu a opěrku pro zápěstí do správné polohy, abyste předešli nepříjemným uživatelským pocitům. Úchyt závěsu je výsuvný, můžete si jej nastavit na délku, která vám nejlépe vyhovuje.

Wyvážení

1. Horizontální vyvážení osy sklonu

Odjistěte spínač zámku osy sklonu ① a uvolněte západku rychloupínací destičky ② . Zatlačte na fotoaparát a pohybujte jím dopředu nebo dozadu ③ , dokud fotoaparát nezůstane v klidu a téměř ve vodorovné poloze s objektivem směřujícím dopředu ④ . Tento krok dokončete utažením západky rychloupínací destičky ⑤ .

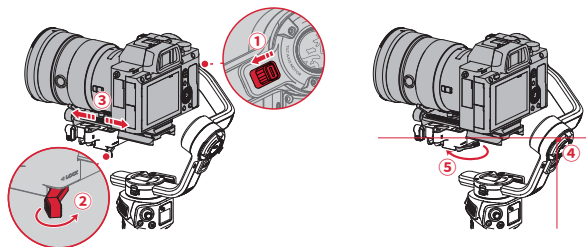

2. Vertikální vyvážení osy sklonu

Objektiv nastavte směrem nahoru a uvolněte zajišťovací šroub pro vodorovnou montáž ① . Stisknutím celého držáku pro vodorovnou montáž se posunete dopředu nebo dozadu ② . Tlačte, dokud fotoaparát nezůstane v klidu s objektivem směřujícím nahoru (tj. fotoaparát zůstane v klidu a svisle k zemi) ③ . Tento krok dokončete dotažením šroubu ④ .

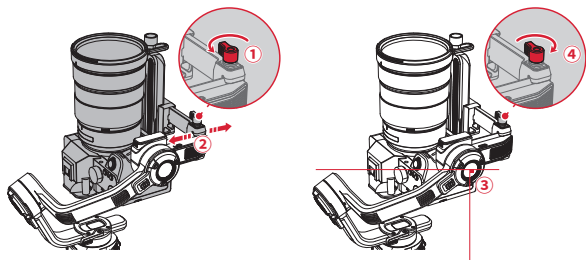

3. Vyvážení osy rotace

Odjistěte osu rotace ① a uvolněte západku pro základnu vyrovnání rychloupínací destičky ②. Zatláchte na fotoaparát, aby se pohyboval doleva nebo doprava ③, dokud fotoaparát nezůstane v klidu a vodorovně se zemí ④. Tento krok dokončete dotažením západky ⑤.

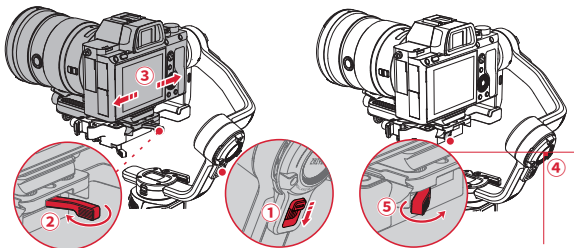

4. Vyvážení osy otáčení

Odblokujte osu otáčení ①, uvolněte západku osy otáčení ②, držte a mírně nakloňte rukojeť, zatláchte na osu otáčení, aby se pohybovala doleva nebo doprava ③, dokud osa otáčení nezůstane v klidu v jakékoli poloze. Tento krok dokončete dotažením západky osy otáčení ④.

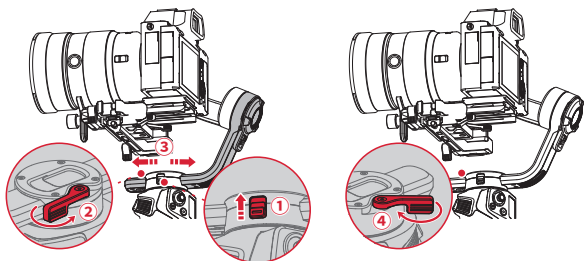

💡 ① Kroky vyvážení pro orientaci na výšku jsou stejné jako pro orientaci na šířku.

② Po vyvážení zařízení WEEBILL 3S je třeba pro správnou funkci nastavit točivý moment motoru. Podrobnosti nastavení viz způsoby uvedené v části „Nastavení točivého momentu motoru“.

Popis tlačítek

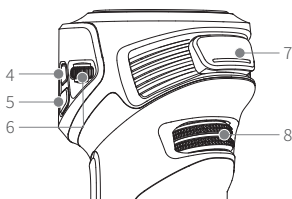
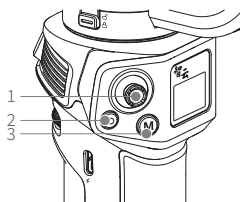

1. Pákový ovladač

Zatlačením nahoru/dolů/doleva/doprava lze ovládat rotaci gimbalu.



2. Tlačítko fotografie/video

Poloviční stisk: Aktivace automatického zaostřování u některých fotoaparátů.

Dlouhé stisknutí: Pořízení fotografie.

Jedno stisknutí: Zahájení/zastavení natáčení videa.



3. Přepínač Mode

Jedno stisknutí: Přepínání mezi režimy PF/L/F.

Dvě stisknutí: Přepínání mezi režimy POV/V/Na výšku.

Dlouhé stisknutí: Režim spánku/probuzení pro motory gimbalu.



4. Vypínač

Dlouhé stisknutí: Zapnutí/vypnutí gimbalu.



5. Tlačítko Menu/Návrat

Jedno stisknutí: Vstup/výstup z hlavního menu. V podmenu se stisknutím tlačítka vrátíte do předchozího menu.



6. Ovládací kolečko výplňového světla

Jedno stisknutí: Když svítí výplňové světlo, stisknutím přepínáte mezi úrovní jasu výplňového světla/teploty barev. V menu stiskněte tlačítko pro potvrzení.

Posouvání: Když svítí výplňové světlo, posouváním upravíte úroveň jasu výplňového světla/teploty barev. Když jste v menu, posouváním vyberete menu/nastavíte parametry. Dlouhé stisknutí: Zapnutí/vypnutí výplňového světla.



7. Tlačítko spouště

Jedno stisknutí: Přepnutí na přizpůsobený režim gimbalu (ve výchozím nastavení režim sledování)/Vrácení se do předchozího režimu.

Dvě stisknutí: Změna polohy gimbalu.

Tři stisknutí: Režim autoportrétu (selfie).

Dlouhé stisknutí: Přechod do režimu chůze. Uvolněním se vrátíte do předchozího režimu. V orientaci na výšku dlouhým stisknutím uzamknete gimbál. Motory tří os se s rukojetí nepohybují. Uvolněním odemkněte gimbál a motory osy sklonu a osy rotace se budou pohybovat spolu s rukojetí.



8. Nastavovací kolečko

Posouvání: Nastavte parametry přizpůsobené v menu obrazovky (clona, závěrka, ISO, digitální zaostřování/zoom, osa rotace, osa sklonu, osa otáčení).

Popis obrazovky displeje



Hlavní stránka
(nastaveno jako výchozí)



Hlavní rozhraní
(po připojení
k fotoaparátu)



Hlavní rozhraní
(po připojení
k fotoaparátu a zapnutí
výplňového světla)



Natáčení videa

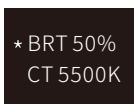

Rozhraní pro nastavení úrovně jasu/teploty barev výplňového světla

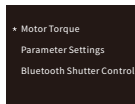

Hlavní menu

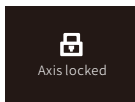











Osa zablokována



Pohotovostní režim

Popis ikon

	Kamera a gimbal jsou úspěšně připojeny
	Vysílač pro přenos videa s umělou inteligencí a gimbal jsou úspěšně připojeny
	Aktuální úroveň nabití baterie gimbalu
 Axis locked	Signalizuje, že zámky tří os nebyly uvolněny, a zazní alarm (stisknutím a podržením tlačítka M zámky uvolníte a obnovíte provoz)
	Ikona pohotovostního režimu. Zobrazí se, když je motor v režimu spánku.
	Fotoaparát je připojen ke gimbalu
	Fotoaparát natáčí video

	Výplňové světlo je zapnuto
	Gimbal je připojen k Bluetooth fotoaparátu
PF	Gimbal je v režimu sledování pomocí otáčení
L	Gimbal je v režimu uzamčení
POV	Gimbal je v režimu úhlu pohledu
V	Gimbal je v režimu vír
F	Gimbal je v režimu sledování
GO	Gimbal je v režimu chůze
P	Gimbal je v režimu na výšku
AV	Aktuální hodnota clony fotoaparátu
TV	Aktuální rychlost závěrky fotoaparátu
ISO	Aktuální hodnota ISO fotoaparátu
	Aktuální hodnota EV fotoaparátu

Popis menu

Točivý moment motoru	Automatická kalibrace		
	Vlastní	Osa sklonu	
		Osa rotace	
		Osa otáčení	
	Úroveň	Nízká	
		Střední	
Vysoká			
Nastavení parametrů	Rychlost	Ovládání pákovým ovladačem	Osa sklonu
			Osa rotace
			Osa otáčení
	Rychlost rychlost	Rychlost rychlost	Osa sklonu
			Osa rotace
			Osa otáčení
	Hladkost	Osa sklonu	
		Osa rotace	
		Osa otáčení	
Mrtvý úhel	Osa sklonu		
	Osa rotace		
	Osa otáčení		

Parametr Nastavení	Odezva	16/24/35/50/ 70/105 mm	Pro lepší výsledky sledování zvolte v menu aktuální ohniskovou vzdálenost odpovídající objektivu. (Je-li například aktuální ohnisková vzdálenost objektivu 50 mm, vyberte v menu možnost „50 mm“.)
	Obnova předvolených nastavení		Potvrdit
			Zrušit
Ovládání závěrky přes Bluetooth	Zkontrolujte, zda jste zapnuli funkci Bluetooth fotoaparátu...		
Nastavení ovládacího kolečka	Nastavení ovládacího kolečka		ostření
			Zoom
			Elektronické ostření při sledování
			Elektronický zoom
			Clona
			Závěrka
			ISO
			Osa sklonu
			Osa rotace
			Osa otáčení
			Zakázat ovládací kolečko

Nastavení ovládacího kolečka	Opačně	vypnuto	
		zapnuto	
	Citlivost	Nízká	
		Střední	
		Vysoká	
Nastavení pákového ovladače	Opačně	Vertikálně	vypnuto
			zapnuto
	Horizontálně	vypnuto	
		zapnuto	
Funkce tlačítka spouště	PF/L/F/POV/V/P	Nastavení provozního režimu při jednom stisknutí tlačítka spouště	
Nastavení režimu V*	Rychlost	Rychlost otáčení	
	Orientace	Po směru hodinových ručiček	
		Proti směru hodinových ručiček	
	Úhel	Neomezené	
		Vlastní	Otáčí se
Start			

Časosběr s pohybem	Předvolba	K dispozici jsou dvě cesty přednastavení: přednastavení 1/přednastavení 2	
	Režim	K dispozici jsou dva režimy: foto/video	
	Body	Lze nastavit maximálně pět klíčových bodů (A, B, C, D, E)	
	Čas	„interval“ pro časový interval pořízení fotografie, „duration“ pro celkovou dobu	
	Náhled	Rychlý náhled nastavené trasy	
	Start	Aktivace časosběru s pohybem	
Nastavení motoru ostření při sledování	Ostření/zoom	Citlivost	Nízká
			Střední
			Vysoká
	AB**	A	
		B	
		Vymazání	
	Opačně	vypnuto	
		zapnuto	
	Jemné ladění úhlu	Osa sklonu	
Osa rotace			
Obnova předvolených nastavení	Potvrdit		
	Zrušit		
Jazyk	Zjednodušená čínština		
	Angličtina		
O zařízení	Název produktu, verze firmwaru, název Bluetooth		

*K zadání: Přepněte režim gimbalu na režim V, stiskněte ovládací kolečko výplňového světla v menu nastavení režimu V.K ukončení: Jedno stisknutí přepínače režimů.

**Nastavení bodu AB je k dispozici pouze při správném připojení k servu plynulého ostření při filmování společnosti ZHIYUN.

Motor Torque Adjustment

Po vyvážení zařízení WEEBILL 3S je třeba pro správnou funkci nastavit točivý moment motoru. Musíte upravit točivý moment motoru podle hmotnosti fotoaparátu a objektivu, aby bylo možné zařízení WEEBILL 3S používat v jeho ideálním stavu. K dispozici jsou následující tři způsoby nastavení. Doporučuje se používat automatickou kalibraci.

1. Automatická kalibrace

Při automatické kalibraci se upraví točivý moment motoru podle hmotnosti připevněného fotoaparátu a objektivu.

Kroky operace: Stisknutím tlačítka Menu/Návrat vstupte do menu. Otáčením ovládacího kolečka výplňového světla vyberte položku „Motor torque“ a stisknutím kolečka vstupte do dalšího menu. Otáčením ovládacího kolečka vyberte možnost „Auto calibration“ a potvrďte ji stisknutím ovládacího kolečka. Gimbal spustí režim automatické kalibrace. Nedotýkejte se gimbalu a počkejte, až se po otřesech gimbalu na displeji zobrazí značka „√“. Automatická kalibrace je poté dokončena.

2. Vlastní

Výkon určuje točivý moment motoru a musí být upraven podle fotoaparátu a objektivu na gimbalu. Výkon by měl být úměrný hmotnosti nákladu. Vysoká hodnota výkonu způsobí vibraci samotného gimbalu, zatímco příliš nízká hodnota ovlivní stabilitu gimbalu.

Kroky operace: Stisknutím tlačítka Menu/Návrat vstupte do menu a vyberte položku „Motor Torque“. Stisknutím ovládacího kolečka výplňového světla přejděte do dalšího menu. Otáčením ovládacího kolečka vyberte možnost „Custom“ a stisknutím ovládacího kolečka vstupte do rozhraní pro nastavení. Otáčením ovládacího kolečka vyberte osu, kterou chcete upravit, a potvrďte ji stisknutím ovládacího kolečka. Hodnotu výkonu nastavíte otáčením ovládacího kolečka. Chcete-li nastavení dokončit, stisknutím ovládacího kolečka ukončete

rozhraní, stisknutím tlačítka Menu/Návrat uložte nastavení a vraťte se do předchozího menu. Jakmile se na obrazovce displeje zobrazí značka „√“, je nastavení dokončeno.

3. Úroveň

Na základě kombinované hmotnosti běžných objektivů fotoaparátů dostupných na trhu jsou k dispozici tři úrovně točivého momentu motoru od nízké po vysokou. Uživatelé si mohou vybrat odpovídající úroveň točivého momentu motoru podle hmotnosti svého fotoaparátu a objektivu.

Kroky operace: Stiskněte tlačítko Menu/Návrat a otáčením ovládacího kolečka výplňového světla vyberte „Motor torque“. Stisknutím ovládacího kolečka přejděte do dalšího menu a otáčením ovládacího kolečka vyberte „Level“. Stisknutím ovládacího kolečka přejděte do dalšího menu, vyberte požadovanou úroveň a potvrďte stisknutím ovládacího kolečka. Jakmile se na obrazovce displeje zobrazí značka „√“, je výběr dokončen.

- ① Při nastavování točivého momentu motoru se ujistěte, že jsou na gimbalu zapnuty spínače zámku tří os, gimbal je ve svislé poloze a umístěn na rovném povrchu.
- ② Pokud dojde ke změně zatížení, pomocí výše uvedené metody upravte znovu vyvážení a upravte hodnoty výkonu.
- ③ Doporučuje se nejdříve použít automatickou kalibraci. Nesplňuje-li automatická kalibrace vaše požadavky, můžete pomocí vlastních nastavení jemně doladit hodnoty. Nesplňují-li výše uvedené dvě metody stále vaše požadavky, použijte nastavení úrovně a vyberte výkon.

Bluetooth Shutter Control

Zařízení WEEBILL 3S podporuje ovládání závěrky přes Bluetooth, které umožňuje bezdrátové ovládání závěrky fotoaparátu bez připojení ovládacího kabelu. Před připojením fotoaparátu pomocí Bluetooth k zařízení WEEBILL 3S zapněte Bluetooth fotoaparátu a vstupte do režimu párování. Poté stiskněte tlačítko Menu/Návrat na zařízení WEEBILL 3S pro vstup do hlavního menu, otáčejte ovládacím kolečkem výplňového světla a vyberte ovládání závěrky přes Bluetooth. Jedním stisknutím ovládacího kolečka výplňového světla potvrďte volbu. Zařízení WEEBILL 3S poté automaticky vyhledá název Bluetooth fotoaparátu. Vyberte název Bluetooth fotoaparátu, který chcete připojit, stlačte ovládací kolečko na potvrzení připojení a nakonec potvrďte připojení na fotoaparátu.

- ① Poté, co zařízení WEEBILL 3S a fotoaparát dokončí párování a úspěšně se poprvé připojí k Bluetooth, mohou se příště automaticky připojit k Bluetooth.
- ② Když jsou zařízení WEEBILL 3S a fotoaparát připojeny současně přes ovládací kabely fotoaparátu a Bluetooth, gimbal upřednostňuje ovládání funkce fotoaparátu přes ovládací kabel fotoaparátu.
- ③ Po propojení zařízení WEEBILL 3S a fotoaparátu přes Bluetooth lze připojení Bluetooth odpojit v menu ovládání závěrky přes Bluetooth.
- ④ Konkrétní modely fotoaparátů, které podporují ovládání Bluetooth v zařízení WEEBILL 3S, najdete na oficiálních webových stránkách společnosti ZHIYUN www.zhiyun-tech.com, kde najdete nejnovější informace o „Seznamu kompatibility fotoaparátů se zařízením WEEBILL 3S“.

Popis režimů gimbalu

 Motory v červených kroužcích se mohou volně pohybovat v souladu s pohybem rukojeti gimbalu. Motory v šedých kroužcích jsou uzamčeny.

Režim sledování pomocí otáčení (PF):

Motory osy sklonu a osy rotace jsou uzamčeny a fotoaparát se otáčí s rukojetí při vodorovném posouvání. Stisknutím pákového ovladače nahoru/dolů ovládáte úhel osy sklonu a stisknutím doleva/doprava ovládáte osu otáčení fotoaparátu.

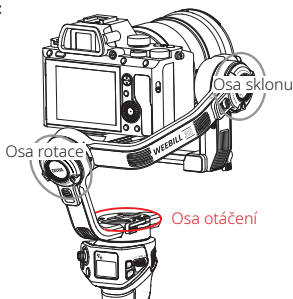

Režim uzamčení (L):

Všechny tři úhly motoru jsou uzamčeny a orientace fotoaparátu se při otáčení rukojetí nepohybuje. Stisknutím pákového ovladače nahoru/dolů změníte úhel sklonu fotoaparátu a stisknutím doleva/doprava změníte horizontální orientaci fotoaparátu.

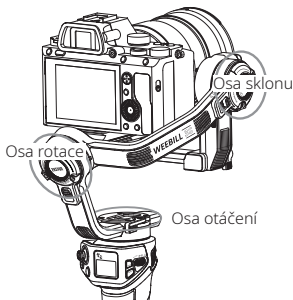

Režim sledování (F):

Motor osy rotace je uzamčen a motory osy sklonu a osy otáčení sledují otáčení rukojeti. Stisknutím pákového ovladače nahoru/dolů změníte úhel sklonu fotoaparátu a stisknutím doleva/doprava změníte horizontální orientaci fotoaparátu.

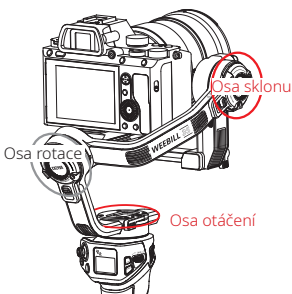

Režim úhlu pohledu (POV):

Při otáčení rukojeti se budou pohybovat všechny tři motory. Stisknutím pákového ovladače nahoru/dolů změníte úhel sklonu fotoaparátu a stisknutím doleva/doprava změníte horizontální orientaci fotoaparátu.

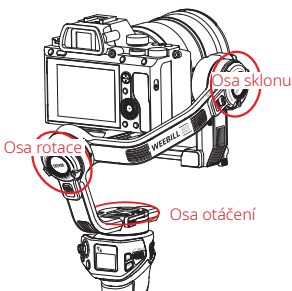

Režim vír (V):

Motor osy sklonu se otáčí nahoru o 90° a motory osy sklonu, osy rotace a osy otáčení sledují otáčení rukojeti. Stisknutím pákového ovladače doleva/doprava ovládáte otáčení osy otáčení.

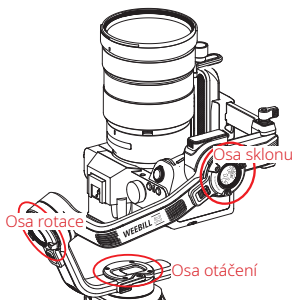

Režim chůze (GO):

Motor osy rotace je uzamčen a motory osy sklonu a osy otáčení rychle sledují otáčení rukojeti. Stisknutím pákového ovladače nahoru/dolů změníte úhel sklonu fotoaparátu a stisknutím doleva/doprava změníte horizontální orientaci fotoaparátu.

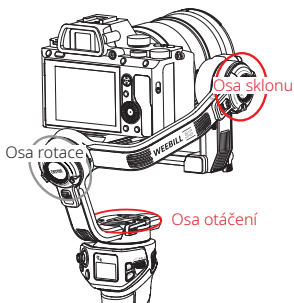

Režim Na výšku (P):

Motor osy sklonu se otáčí směrem nahoru o 90° a osa otáčení se otáčí proti směru hodinových ručiček o 90° . Tento režim můžete použít pro vertikální fotografování.

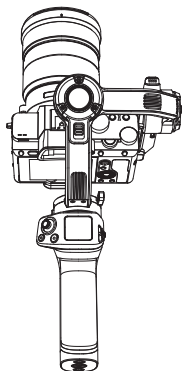

Ruční změna polohy

V režimech sledování pomocí otáčení (PF), uzamčení (L) a sledování (F) lze fotoaparátem otočit do určitého úhlu rukou. Podržte jej po dobu 2 s a fotoaparát se zajistí v úhlu po uvolnění fotoaparátu (osa sklonu, osa otáčení).

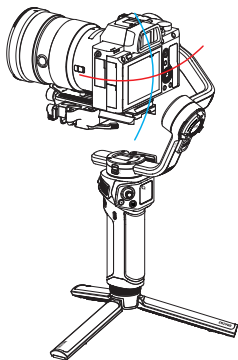

Použití s vysílačem pro přenos videa TransMount (AI) (dále jen „vysílač AI“)

Instalace

1. Vyměňte montážní destičku vysílače, nasadte montážní destičku vysílače na spodní část držáku pro vodorovnou montáž zařízení WEEBILL 3S (všimněte si směr výřezu) a pomocí klíče utáhněte šrouby.

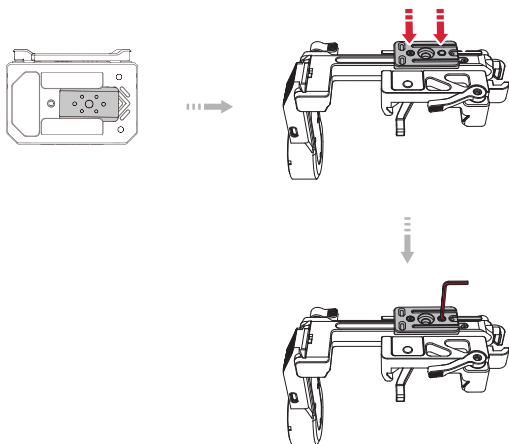

- Umístěte vysílač AI štěrbinou montážní destičky směrem nahoru, vyrovnejte montážní destičku vysílače, zatlačte vysílač AI směrem k motoru osy sklonu, dokud nezaklapne do bezpečnostního zámku, abyste zajistili pevnou instalaci.

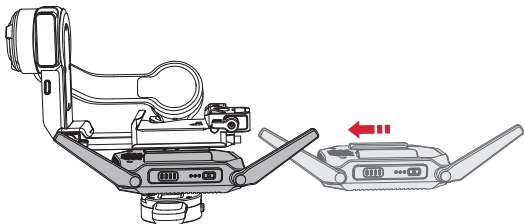

-  Natočte anténu do polohy podle obrázku, aby byl přenos obrazu co nejlepší. Anténu lze otáčet pouze jedním směrem. Otáčejte ji správně. Podrobnější informace naleznete v uživatelské příručce vysílače AI.

Připojení

1. Vezměte kabel pouze pro gimbal (USB typu C na USB typu C LN-UCUC-A02), připojte jej k portu pro ovládání fotoaparátu/přenos obrazu zařízení WEEBILL 3S a k nabíjecímu/komunikačnímu portu USB typu C vysílače AI.

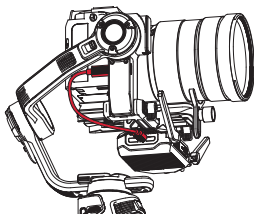



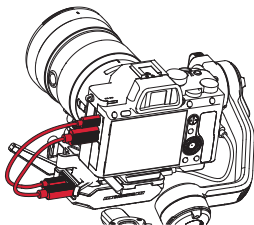

2. Vezměte ovládací kabel fotoaparátu odpovídající modelu portu USB fotoaparátu, připojte jej k ovládacímu portu fotoaparátu vysílače AI a k portu USB fotoaparátu. Vezměte kabel HDMI fotoaparátu odpovídající modelu portu HDMI fotoaparátu, připojte jej k portu pro vstup videa HDMI vysílače AI a k portu pro výstup HDMI fotoaparátu.



- 💡 ① Zařízení WEEBILL 3S lze používat také s vysílačem pro přenos obrazu TransMount 2.0. Postup instalace je podobný jako u vysílače AI. Při instalaci zvolte správné kabely.
- ② Před připojením nebo odpojením kabelu se doporučuje vypnout zařízení WEEBILL 3S a vysílač AI. Kabel je ve skutečnosti černý. Červená barva použitá v příručce je použita pouze pro ilustraci.
- ③ Chcete-li zjistit, jak můžete připojit ovládací kabel fotoaparátu a kabel HDMI, navštivte oficiální webové stránky společnosti ZHIYUN (www.zhiyun-tech.com), kde najdete „Seznam kompatibilních fotoaparátů s vysílačem AI pro přenos videa TransMount“.
- ④ Po instalaci zařízení je třeba nastavit vyvážení zařízení WEEBILL 3S.

Používání

1. Zapněte zařízení WEEBILL 3S, vysílač AI a fotoaparát. Když se na obrazovce zařízení WEEBILL 3S zobrazí ikona [] a ozve se pípnutí, je připojení úspěšné. Fotoaparát pak můžete ovládat pomocí tlačítek gimbalu.
2. Spustíte aplikaci „ZY Play“. Vyberte stránku WEEBILL 3S a klepnutím se připojte. Vyberte název Bluetooth zařízení WEEBILL 3S, ke kterému se chcete připojit. (název Bluetooth zařízení WEEBILL 3S naleznete na ose sklonu – ID UŽIVATELE: XXXX).
3. Když aplikace vstoupí do rozhraní pro přenos obrazu, klepněte na ikonu Wi-Fi [] a podle pokynů připojte vysílač AI k síti Wi-Fi (výchozí heslo: 12345678). Klepnutím na ikonu přenosu obrazu [] povolíte přenos obrazu. Záznam z fotoaparátu pak můžete v reálném čase sledovat v aplikaci „ZY Play“. Pomocí virtuálního pákového ovladače v aplikaci můžete také ovládat fotoaparát a pořizovat fotografie, natáčet videa nebo ovládat otáčení gimbalu.

 Vysílač AI byste měli používat s aplikací „ZY Play“. Informace o tom, jak si můžete aplikaci stáhnout, naleznete v části „Jak se používá aplikace“.

Stážení aplikace



Naskenujte kód QR vlevo (jsou vyžadovány systémy Android 5.0 a vyšší nebo iOS 9.0 a vyšší) nebo v obchodě App Store nebo Google Play vyhledejte aplikaci „ZY Play“ a stáhněte ji.

- ① „ZY Play“ je aplikace určená pro zařízení WEEBILL 3S. Při aktivaci zařízení WEEBILL 3S přes aplikaci „ZY Play“ ji můžete použít také k upgradu firmwaru, ovládání virtuálního joysticku, šestistranné kalibraci atd.
- ② Aplikace ZY Play může být aktualizována bez předchozího upozornění. Vždy se řiďte podle nejnovější verze.

Jak se připojit

1. Zapněte zařízení WEEBILL 3S a zapněte připojení Bluetooth smartphonu.
2. Spustte aplikaci „ZY Play“. Vyberte stránku WEEBILL 3S a klepnutím se připojte. Vyberte název Bluetooth zařízení WEEBILL 3S, ke kterému se chcete připojit (název Bluetooth zařízení WEEBILL 3S naleznete na boku osy sklonu – ID UŽIVATELE: XXXX).
3. Pokud zařízení WEEBILL 3S používáte poprvé, musíte gimbal aktivovat pomocí aplikace „ZY Play“, abyste mohli v aplikaci používat pokročilé funkce. Vyžaduje se připojení k internetu.
4. Po úspěšné aktivaci můžete přejít do rozhraní aplikace „ZY Play“.

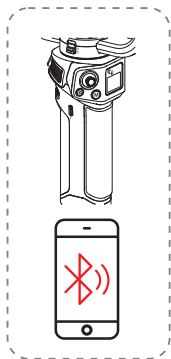

1

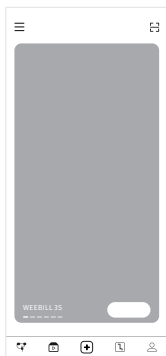

2



3

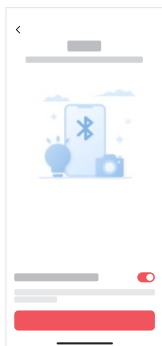

4

Popis funkcí aplikace ZY Play



💡 Další podrobnosti o funkcích aplikace „ZY Play“ naleznete na oficiálních webových stránkách společnosti ZHIYUN (www.zhiyun-tech.com), kde můžete zhlédnout ukázková videa o zařízení WEEBILL 3S.

Okolnosti, kdy je nutná kalibrace

V případě potřeby proveďte kalibraci gimbalu.

Důvod kalibrace	Metoda kalibrace
1. Po inicializaci gimbalu je ve vodorovné poloze zjištěna mírná odchylka. 2. Gimbal nebyl dlouho používán. 3. Gimbal je v provozních prostředích vystavován významnému rozdílu teplot.	Šestistranná kalibrace
Po šestistranné kalibraci gimbalu je zjištěna mírná odchylka v úhlu sklonu nebo rotace ve vodorovné poloze.	Jemné ladění motoru

Šestistranná kalibrace

1. Šestistranná kalibrace pomocí aplikace:

V souladu se způsobem uvedeným v části „Jak se používá aplikace“ připojte gimbal k aplikaci a přejděte k možnostem „Nastavení“ a „Šestistranná kalibrace“. Poté podle pokynů proveďte šestistrannou kalibraci.

2. Šestistranná kalibrace pomocí nástrojů „Zhiyun Gimbal Tools“:

Zapněte gimbal a přejděte do pohotovostního režimu. Pomocí kabelu USB typu C propojte port nabíjení / upgradu gimbalu s počítačem. Otevřete aplikaci „Zhiyun Gimbal Tools“, klikněte v horní části na „Open“ a pak ve spodní části na „Calibration“. Proveďte postup podle následujících kroků. Po dokončení kalibrace se objeví značka „√“.

- 💡 ① Přečtěte si níže uvedené kroky šestistranné kalibrace. Po dokončení kalibrace gimbal restartujte.
- ② Zjednodušeně řečeno uvede šestistranná kalibrace všech šest stran rychloupínací destičky do svislé, případně vodorovné, polohy vůči vodorovnému povrchu.

Krok 1

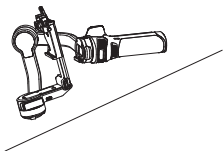

Krok 2

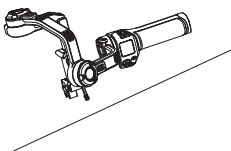

Krok 3

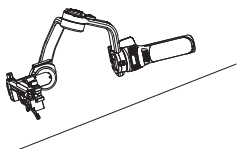

Krok 4

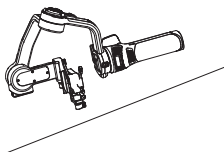

Krok 5

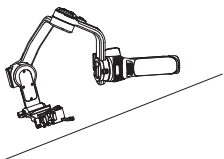

Krok 6

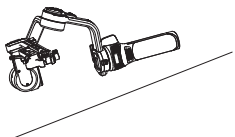

Jemné ladění motoru

V hlavním menu vyberte možnost „Motor Fine-tuning“ a podle aktuálních potřeb doladte hodnotu osy sklonu a osy rotace.

Upgrade firmwaru

K upgradu firmwaru zařízení WEEBILL 3S můžete použít aplikaci „Zhiyun Gimbal Tools“ nebo „ZY Play“.

První způsob:

1. Navštivte oficiální webové stránky společnosti ZHIYUN (www.zhiyun-tech.com), přejděte na stránku výrobku WEEBILL 3S, klikněte na možnost „Download“, vyhledejte ovladač USB, nástroj pro upgrade kalibrace a firmwaru a stáhněte je. (Ovladače USB nejsou vyžadovány pro systémy Mac OS.)
2. Nainstalujte ovladač, rozbalte firmware a vyhledejte dokumenty s příponou souboru „ptz“.
3. Připojte port USB typu C nabíjení/upgradu zařízení WEEBILL 3S k počítači pomocí kabelu USB typu C a zapněte zařízení WEEBILL 3S.
4. Otevřete „Zhiyun Gimbal Tools“, klikněte na „Open“ a klikněte na „Firmware Upgrade“. Kliknutím na tlačítko „Browse“ v části „Path“ vyberte nejnovější stažený firmware (soubor, jehož přípona je „.ptz“), a klepnutím na „Upgrade“ dolů aktualizujete firmware.

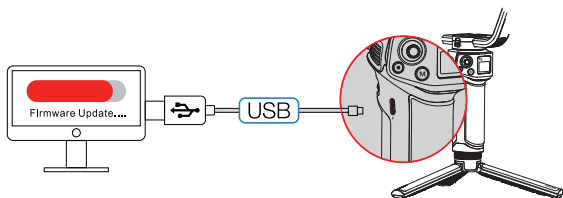

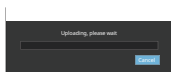
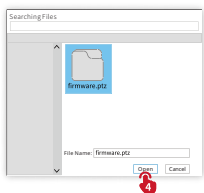
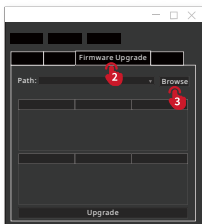
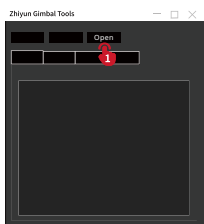

Druhý způsob:

Když je zařízení WEEBILL 3S připojeno k aplikaci „ZY Play“ a v aplikaci se zobrazí výzva k aktualizaci firmwaru, postupujte podle pokynů k upgradu. Vyžaduje se připojení k internetu. Chcete-li vědět, jak můžete zařízení WEEBILL 3S připojit k aplikaci „ZY Play“, podívejte se na metodu uvedenou v části „Jak se používá aplikace“.

- ① Při upgradu pomocí první metody počkejte, dokud se na obrazovce nezobrazí zpráva o dokončení upgradu, a poté můžete kabel USB typu C vytáhnout.
- ② Před upgradem firmwaru se ujistěte, že zařízení WEEBILL 3S zbývá více než 50 % energie. Během procesu upgradu nebudete moci ukončit rozhraní aplikace ani získat přístup na pozadí. Věnujte pozornost pokynům v aplikaci.

Model produktu □ CR128

Položka	Min.	Standardní	Max.	Poznámka
Provozní napětí	6,5 V	7,4 V	8,4 V	
Provozní proud	150 mA	-	5300 mA	
Výstupní napětí (port ovládání fotoaparátu)	-	5 V	-	
Výstupní proud (port ovládání fotoaparátu)	-	1 A	-	
Výstupní napětí (port pro ovládání motoru ostření)	9,9 V	-	12,6 V	
Výstupní proud (port pro ovládání motoru ostření)	0,1 A	-	2 A	
Mechanický rozsah sklonu	-130°	-	+180°	
Mechanický rozsah rotace	-280°	-	60°	
Mechanický rozsah otáčení	-	360°	-	Neomezená rotace
Ovladatelný úhel náklonu	-90°	-	+160°	
Ovladatelný úhel rotace	-30°	-	+35°	
Ovladatelný úhel otáčení	-	360°	-	
Provozní teplota	-10 °C	25 °C	45 °C	
Kapacita baterie	-	2600 mAh	-	
Provozní doba baterie		11 h 30 min		Laboratorní data 1
Čas nabíjení		2 h		Laboratorní data 2

Položka	Min.	Standardní	Max.	Poznámka
Čistá hmotnost gimbalu		1054,8 g		
Hmotnost rychloupínací deštičky		108,9 g		
Hmotnost stativu		157,1 g		
Hmotnost úchytu závěsu		251,7 g		
Hmotnost opěrky pro zápěstí		139,4 g		
Hmotnost úchytu závěsu/základny opěrky pro zápěstí		95 g		
Velikost gimbalu (ve složeném stavu)		305 × 210 × 72,5 mm		
Velikost gimbalu (ve vysunutém stavu)		306,4 × 181,4 × 161,63 mm		Bez stativu
Bluetooth		Bluetooth 5.0		
EIRP		< 10 dBm		
Provozní frekvence		2,4 GHz		
Nabíjení fotoaparátu		Možnost nabíjet fotoaparáty s napětím 5 V a proudem 1 A		
1/4" závit s rozetovým montážním šroubem Nosnost		≤3000 g		

Laboratorní data 1: Výše uvedená data byla shromážděna při stanovené teplotě 25 °C. Zařízení WEEBILL 3S je plně nabito s bateriemi s kapacitou 18650–2600 mAh a osazeno se zařízením Nikon D850+Sigma 24-70 mm f/2.8L DG. Zařízení WEEBILL 3S bylo správně vyváženo a položeno na rovném povrchu. Maximální doba provozu je 11 hodin a 30 minut. Když baterie napájí gimbal, nabíjí současně i fotoaparát. V takovém případě se zkrátí výdrž baterie, proto byste měli určit, zda chcete zapnout funkci napájení fotoaparátu přes USB.

Skutečná doba používání se může lišit v závislosti na době používání zařízení WEEBILL 3S, počtu nabití a vybití baterie a vitalitě baterie. Čím déle se zařízení WEEBILL 3S používá, tím vícekrát se baterie nabíjí a vybíjí, a čím nižší je vitalita baterie, tím kratší je doba používání.

Laboratorní data 2: Data byla shromažďována při nabíjení pomocí 9V nabíjení s technologií PD při stanovené teplotě 25 °C. Doba nabíjení je 2 h. Skutečná doba nabíjení se liší podle faktorů prostředí. Navíc platí, že čím nižší je teplota, tím delší je doba nabíjení.

Všechna data jsou shromážděna z interních experimentů laboratoří společnosti ZHIYUN. V různých scénářích mohou výše uvedená data podléhat výskytu chyb. Údaje závisí na skutečném používání tohoto výrobku.

Děkujeme vám za zakoupení tohoto produktu. Informace uvedené v tomto dokumentu mají vliv na vaši bezpečnost a vaše zákonná práva a povinnosti. Přečtěte si celý tento dokument pečlivě, abyste před použitím zajistili správnou konfiguraci. Pokud nebudete číst a dodržovat pokyny a varování uvedená v tomto dokumentu, může to mít za následek vážné zranění vás nebo osob v blízkém okolí, poškození vašeho zařízení nebo majetku. Společnost Guilin Zhishen Information Technology Co., Ltd (dále označována jako „ZHIYUN“) si vyhrazuje všechna práva na konečný výklad vysvětlení těchto pokynů a dalších dokumentů souvisejících s produktem. Informace mohou být aktualizovány bez předchozího upozornění. Navštivte webové stránky www.zhiyun-tech.com, kde naleznete nejnovější informace o produktu.

Používáním tohoto produktu tímto potvrzujete, že jste tento dokument pečlivě přečetli a že těmto podmínkám rozumíte a budete je dodržovat. Souhlasíte s tím, že jste výhradně zodpovědní za své chování při používání tohoto produktu a za jakékoliv následky z něj plynoucí. Souhlasíte s tím, že tento produkt použijete pouze pro účely, které jsou správné a v souladu se všemi podmínkami, opatřeními, postupy, zásadami a pokyny, které společnost ZHIYUN vytvořila a může zpřístupnit.

ZHIYUN nepřebírá žádnou odpovědnost za škody, poranění nebo jakoukoli právní odpovědnost způsobenou přímo nebo nepřímo v důsledku používání tohoto produktu. Uživatelé musejí dodržovat bezpečné a zákonné postupy, včetně, ale nikoliv výlučně, těch, které jsou zde uvedeny.

ZHIYUN™, TransMount™ jsou ochranné známky společnosti Guilin Zhishen Information Technology Co., Ltd a jejích přidružených společností. Veškeré názvy produktů nebo ochranné známky uvedené níže jsou ochrannými známkami nebo registrovanými ochrannými známkami příslušných držitelů.

Nápověda pro čtení

Vysvětlivky:



Tipy a triky



Důležité

VAROVÁNÍ

Před zprovozněním si přečtěte CELOU uživatelskou příručku, abyste se seznámili s funkcemi tohoto produktu. Nedodržení správného používání produktu může způsobit poškození produktu nebo osobního majetku a způsobit vážné zranění. Jedná se o sofistikovaný výrobek. Musí být provozován s opatrností a zdravým rozumem a vyžaduje určité základní mechanické dovednosti. Provozování tohoto produktu jiným než bezpečným a odpovědným způsobem může mít za následek zranění nebo poškození produktu nebo jiného majetku. Tento produkt není určen pro obsluhu ze strany dětí bez přímého dohledu dospělých. NEPOUŽÍVEJTE s nekompatibilními součástmi nebo jakýmkoli jiným způsobem, než je uvedeno nebo přikázáno v dokumentaci k produktu, kterou poskytuje společnost ZHIYUN. Bezpečnostní pokyny v ní uvedené obsahují pokyny pro bezpečnost, provoz a údržbu. Před montáží, nastavením nebo použitím je nutné přečíst a dodržovat všechny pokyny a varování uvedené v uživatelské příručce, aby bylo možné správně používat produkt a zabránit poškození majetku nebo vážnému zranění.

Pokyny pro bezpečný provoz

1. Tento produkt je vysoce přesné ovládací zařízení. Pokud spadne nebo je vystaveno působení vnější síly, může se tento produkt poškodit a nemusí fungovat správně.
2. Ujistěte se, že když je toto zařízení zapnuto, otáčení kloubových os není blokováno vnější silou.
3. Tento produkt není vodotěsný. Zabraňte kontaktu tohoto produktu s jakoukoli kapalinou nebo čisticím přípravkem. K čištění se doporučuje používat suchý hadřík.
4. Během používání chraňte tento produkt před prachem a pískem.

Záruční doba

1. Zákazníci mají nárok na výměnu nebo bezplatnou opravu v případě závady (závad) kvality zjištěné u produktu do 15 dnů od přijetí výrobku.
2. Zákazníci mají nárok na bezplatnou opravu od společnosti ZHIYUN u jakéhokoliv produktu, který je prokazatelně vadný s ohledem na materiál nebo zpracování, což vede k selhání produktu za běžného spotřebitelského používání a podmínek v rámci platné záruční doby, která činí 12 měsíců od data prodeje. Záruční doba se však liší v závislosti na komponentě produktu a zemi zakoupení. Podrobné informace o záruce získáte u našeho poprodejního servisního týmu na oficiálních webových stránkách společnosti ZHIYUN nebo v místě zakoupení.

Vyloučení záruky

1. Produkty, které byly předmětem neoprávněné opravy, zneužití, kolize, zanedbání, nesprávného zacházení, namáčení, nehody a neoprávněné změny.
2. Produkty vystavené nesprávnému použití nebo jejichž štítky nebo bezpečnostní štítky byly odtrženy nebo pozměněny.
3. Produkty, jejichž záruka vypršela.
4. Produkty poškozené v důsledku vyšší moci, jako jsou požáry, záplavy, blesky apod.

Postup uplatnění záruky

1. Pokud na produktu po zakoupení dojde k selhání nebo jakémukoli problému, obraťte se o pomoc na místního zástupce, nebo můžete vždy kontaktovat zákaznický servis společnosti ZHIYUN prostřednictvím e-mailu na adrese info@zhiyun-tech.com nebo na internetové stránce www.zhiyun-tech.com.
2. Místní zástupce nebo zákaznický servis společnosti ZHIYUN vás provede celým servisním postupem, pokud jde o jakýkoli problém s produktem nebo problém, s nímž jste se setkali. Společnost ZHIYUN si vyhrazuje právo přezkoumat poškozené nebo vrácené produkty.

Informace pro zákazníky

Jméno zákazníka:

Telefonní číslo:

Adresa:

Informace o prodeji

Datum prodeje:

Sériové číslo produktu:

Jméno distributora:

Kontaktní číslo distributora:

První záznam údržby

Datum servisu:

Podpis opraváře:

Příčina problému:

Výsledek servisu:

 Vyřešeno Nevyřešeno Vráceny peníze/
Vyměněno



Webové stránky



Weibo



Vimeo



Google+



Facebook
(Zhiyun Support)



Facebook
(Zhiyun Tech)



Youku



Youtube



Wechat



Instagram

Tel: +86 400 900 6868

Horká linka v USA: +1 808-319-6137, 9:00–18:00 GMT07, Po–Pá

Horká linka v Evropě: +49 (0) 61018132180, 10:00–17:00 GMT+1, Po–Pá

Web: www.zhiyun-tech.com

E-mail: info@zhiyun-tech.com

Adresa: 09 Huangtong Road, Tieshan Industrial Zone, Qixing District, Guilin, 541004, Guangxi, Čína

Certifikát kvality

U tohoto produktu je potvrzeno, že splňuje normy kvality a po přísné kontrole je povoleno ho prodávat.

Inspektor kontroly kvality: _____



Úplné informace o produktu naleznete na oficiálních webových stránkách společnosti ZHIYUN: Obsah na stránkách www.zhiyun-tech.com může být aktualizován bez předchozího upozornění.

ZHIYUN™ je ochranná známka společnosti ZHISHEN

Veškeré názvy nebo značky produktů uvedené níže mohou být ochrannými známkami nebo registrovanými ochrannými známkami příslušných držitelů.

Copyright © 2023 ZHISHEN. Všechna práva vyhrazena.

ZHIYUN-TECH.COM